

Installation and Care Guide

Digital Interface

K-99693

M product numbers are for Mexico (i.e. K-12345**M**)
Los números de productos seguidos de
M corresponden a México (Ej.
K-12345**M**)
Français, page "Français-1"
Español, página "Español-1"

THE BOLD LOOK
OF **KOHLER**®

1194161-2-A

IMPORTANT INSTRUCTIONS



WARNING: When using electrical products, basic precautions should always be followed, including the following:



WARNING: Risk of electric shock. Disconnect power before servicing.



WARNING: Risk of injury or property damage. Please read all instructions thoroughly before beginning installation.

NOTICE: Follow all plumbing, electrical, and building codes.

Before Operating the System For the First Time:

Download and install the latest software. This may take an hour or more to complete based on system configuration and internet connection speed. **Do not disconnect the power from the controller during software download and installation.**

FCC and IC Compliance

This device complies with Part 15 of the FCC Rules and Industry Canada license-exempt RSS standards(s). Operation is subject to the following two conditions:

1. This device may not cause harmful interference, and 2. This device must accept any interference received, including interference that may cause undesired operation.

NOTE: This equipment has been tested and found to comply with the limits for a Class B digital device, pursuant to Part 15 of the FCC Rules. These limits are designed to provide reasonable protection against harmful interference in a residential installation. This equipment generates, uses and can radiate radio frequency energy and, if not installed and used in accordance with the instructions, may cause harmful interference to radio communications. However, there is no guarantee that interference will not occur in a particular installation.

If this equipment does cause harmful interference to radio or television reception, which can be determined by turning the equipment off and on, the user is encouraged to try to correct the interference by one or more of the following measures:

- Reorient or relocate the receiving antenna.
- Increase the separation between the equipment and the receiver.

FCC and IC Compliance (cont.)

- Connect the equipment into an outlet on a circuit different from that to which the receiver is connected.
- Consult the dealer or an experienced radio/television technician for help.

Modifications: Any modifications made to this device that are not approved by Kohler Co. may void the authority granted to the user by the FCC to operate this equipment.

Specifications

Ambient Temperature	Max 125°F (51.5°C)
Maximum Relative Humidity	100% condensing (External surface only)
Interface Cable Length	25' (7.6 m)

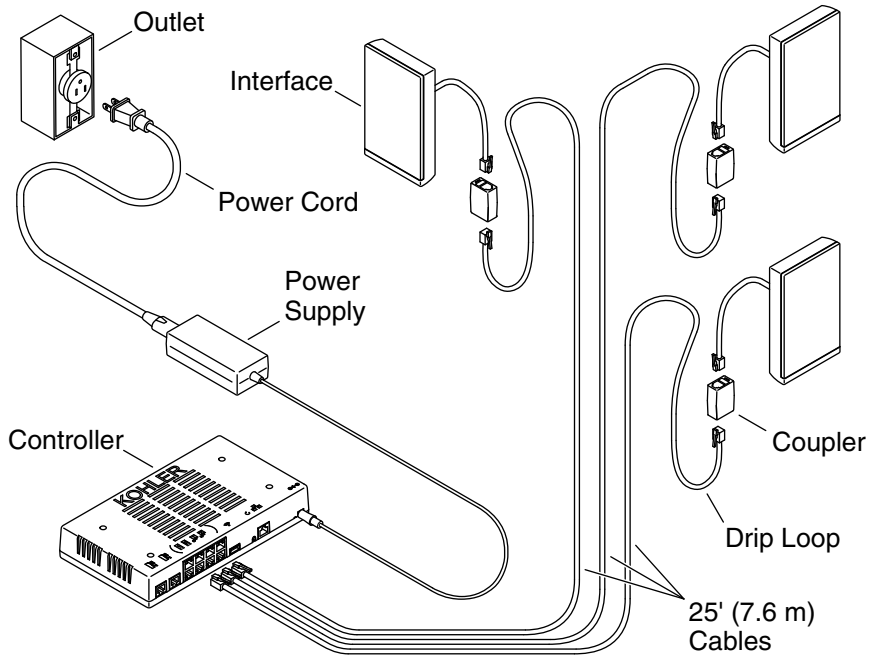

1. Preparation

NOTE: Your system can be set up to use three interfaces. One interface, installed inside the shower, is required.

NOTE: A mounting bracket (not included) is required for interface installation.

- Determine the locations of all components before beginning installation.
- Allow enough slack in the cables for drip loops.
- Route the interface cable(s) to the interface installation location.
- Complete the finished wall.

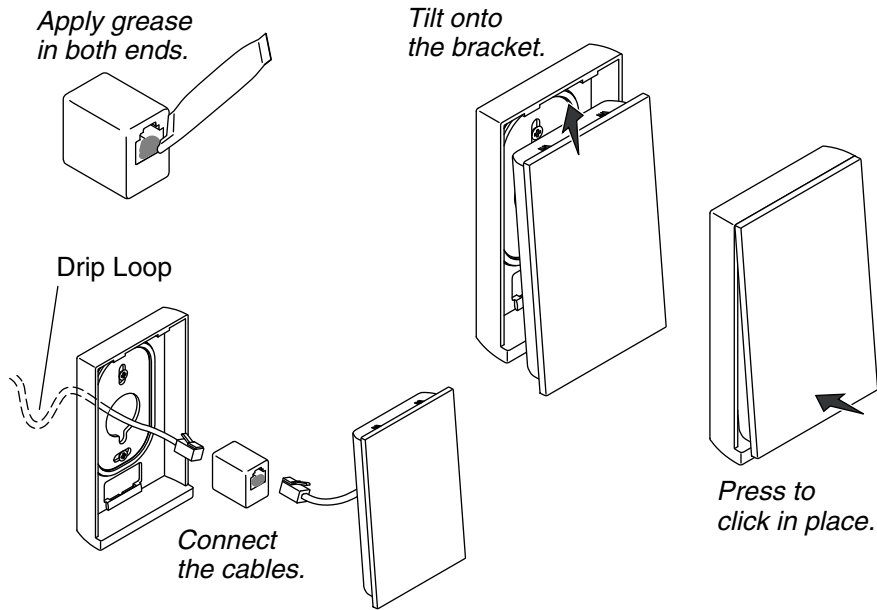

2. Install the Interface

- Install the mounting bracket according to the instructions packed with the bracket.
- Apply grease (provided) into both ends of the coupler.
- Connect the cable from the wall and the interface into the coupler. Ensure the cables fully click into the coupler.
- Feed the cable and coupler into the hole in the wall. Ensure a drip loop is made.
- Tilt the top of the interface onto the mounting bracket, then press the bottom until it clicks in place.

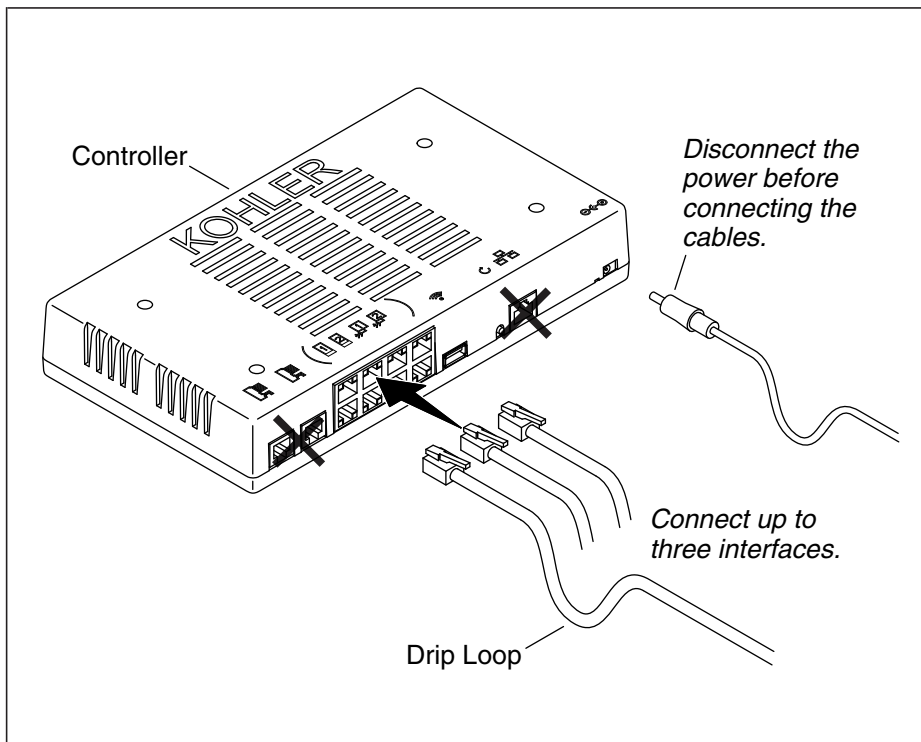

3. Complete the Installation

IMPORTANT! Make drip loops in all cables.

IMPORTANT! Disconnect the power from the controller before connecting the cables.

- Connect the interface cable to the controller. Ensure the cable fully clicks into the socket.
- The interface is powered by the controller. The interface should illuminate when power is connected to the controller.
- If not already installed, install any components for your system configuration.

Before Operating the System For the First Time:

Download and install the latest software. This may take an hour or more to complete based on system configuration and internet connection speed. **Do not disconnect the power from the controller during software download and installation.**

Complete the Installation (cont.)

- Refer to the "System Controller Installation and Care Guide" for download instructions.
- For information on system setup and using the interface, refer to the guide on the product page at www.us.kohler.com.

4. Troubleshooting

IMPORTANT! Turn off the power before performing any maintenance.

NOTE: For service parts information, visit your product page at www.kohler.com/serviceparts.

This troubleshooting guide is for general aid only. For service and installation issues or concerns, call 1-800-4KOHLER.

Troubleshooting Table

Symptoms	Probable Cause	Recommended Action
1. Interface is not lit.	<p>A. Controller is not plugged into the electrical outlet.</p> <p>B. Interface cable connections may be loose or disconnected.</p> <p>C. Circuit breaker has been tripped.</p> <p>D. The controller may require resetting.</p> <p>E. A "cross-over" cable or coupler was used to connect the interface to the controller.</p>	<p>A. Plug the controller into an electrical outlet.</p> <p>B. Check all interface cable connections.</p> <p>C. Reset the circuit breaker.</p> <p>D. Disconnect and reconnect the controller power supply from the electrical outlet.</p> <p>E. Connect the interface to the controller using a "straight-through" cable or coupler.</p>

Troubleshooting (cont.)

Troubleshooting Table

Symptoms	Probable Cause	Recommended Action
	F. If none of the recommended actions for the above issues correct the symptom, the interface or controller requires servicing.	F. Contact your Kohler Co. Authorized Service Representative.
2. The interface power indicator is lit, but the system will not turn on.	A. Interface cable connections may be loose. B. The interface cable or coupler is damaged. C. If none of the recommended actions for the above issues correct the symptom, the interface or controller requires servicing.	A. Check all interface cable connections. B. Replace the cable or coupler. C. Contact your Kohler Co. Authorized Service Representative.

Care and Cleaning

The interface can be locked for cleaning. This allows you to thoroughly clean the interface without activating your system.

- In the "settings" menu, select "interface," then "lock."
- Press the lock icon. The interface will lock for 30 seconds.

For best results, keep the following in mind when caring for your KOHLER product:

- Do not use abrasive cleaners that may scratch or dull the surface.

Care and Cleaning (cont.)

- Always test your cleaning solution on an inconspicuous area before applying to the entire surface.
- Use a soft, dampened sponge or cloth. Never use an abrasive material such as a brush or scouring pad to clean surfaces.
- Do not allow cleaners to soak on surfaces. Wipe surfaces clean immediately after applying cleaner.

For detailed cleaning information and products to consider, visit www.kohler.com/clean. To order Care & Cleaning information, call 1-800-456-4537.

Warranty

KOHLER® Electronic Faucets, Valves and Controls FIVE-YEAR LIMITED WARRANTY

Kohler Co. warrants that its electronic faucets, valves and controls will be free of defects in material and workmanship during normal residential use for five years from the date the product is installed. This warranty applies only to electronic faucets, valves and controls installed in the United States of America, Canada and Mexico ("North America").

If a defect is found in normal residential use, Kohler Co. will, at its election, repair, provide a replacement part or product, or make appropriate adjustment where Kohler Co.'s inspection discloses any such defect. Damage caused by accident, misuse, or abuse is not covered by this warranty. Improper care and cleaning will void the warranty*. Proof of purchase (original sales receipt) must be provided to Kohler Co. with all warranty claims. Kohler Co. is not responsible for labor charges, installation, or other incidental or consequential costs other than those noted above. In no event shall the liability of Kohler Co. exceed the purchase price of the faucet, valve or control.

If the electronic faucets, valves or controls are used commercially or are installed outside of North America, Kohler Co. warrants that the faucet, valve or control will be free from defects in material and workmanship for one (1) year from the date the product is installed, with all other terms of this warranty applying except duration.

If you believe that you have a warranty claim, contact your Home Center, Dealer, Plumbing Contractor or E-tailer. Please be sure to provide all pertinent information regarding your claim, including a complete description of the problem, the product, model number, the date the product was purchased, from whom the product was purchased and the installation date. Also include your original invoice.

Warranty (cont.)

For other information, or to obtain the name and address of the service and repair facility nearest you, write Kohler Co., Attn: Customer Care Center, Kohler, Wisconsin 53044 USA, or by calling 1-800-4-KOHLER (1-800-456-4537) from within the USA and Canada, and 001-800-456-4537 from within Mexico, or visit www.kohler.com within the USA, www.ca.kohler.com from within Canada, or www.mx.kohler.com in Mexico.

THE FOREGOING WARRANTIES ARE IN LIEU OF ALL OTHER WARRANTIES, EXPRESS OR IMPLIED, INCLUDING BUT NOT LIMITED TO THE IMPLIED WARRANTIES OF MERCHANTABILITY AND FITNESS FOR A PARTICULAR PURPOSE.

KOHLER CO. AND/OR SELLER DISCLAIM ANY LIABILITY FOR SPECIAL, INCIDENTAL OR CONSEQUENTIAL DAMAGES. Some states/provinces do not allow limitations on how long an implied warranty lasts or the exclusion or limitation of such damages, so these limitations and exclusions may not apply to you. This warranty gives the consumer specific legal rights. You may also have other rights that vary from state/province to state/province. This warranty is to the original consumer purchaser only, and excludes product damage due to installation error, product abuse, or product misuse, whether performed by a contractor, service company, or the consumer.

This is Kohler Co.'s exclusive written warranty.

***Never use cleaners containing abrasive cleansers, ammonia, bleach, acids, waxes, alcohol, solvents or other products not recommended for chrome. This will void the warranty.**

Guide d'installation et d'entretien

Interface numérique

INSTRUCTIONS IMPORTANTES



AVERTISSEMENT: Lors de l'utilisation de produits électriques, toujours observer les précautions de base, notamment:



AVERTISSEMENT: Risque de choc électrique. Déconnecter l'alimentation électrique avant d'effectuer un entretien.



AVERTISSEMENT: Risque de blessures ou d'endommagement du matériel. Lire toutes les instructions avec attention avant de commencer l'installation.

AVIS: Respecter tous les codes de plomberie, d'électricité et de construction.

Avant de faire fonctionner le système la première fois:

Télécharger et installer le dernier logiciel. Une heure ou plus peuvent être nécessaires en fonction de la configuration du système et de la vitesse de connexion internet. **Ne pas déconnecter l'alimentation électrique du module de commande pendant le téléchargement et l'installation.**

Conformité FCC et IC

Cet appareil est conforme avec la Section 15 des réglementations FCC et des normes RSS d'exemption de licence d'Industrie Canada. L'utilisation est autorisée aux deux conditions suivantes:

1. Cet appareil ne doit pas causer d'interférences nuisibles, et 2. Cet appareil doit accepter toutes les interférences reçues, y compris celles qui pourraient causer des opérations non souhaitées.

REMARQUE: Cet appareil a été testé et est considéré conforme aux limitations d'un appareil numérique de classe B, selon la section 15 des réglementations FCC. Ces limites sont conçues pour fournir une protection raisonnable contre toute interférence nuisible lors d'une installation résidentielle. Cet appareil génère, utilise et peut émettre une énergie de radiofréquence et, s'il n'est pas installé et utilisé conformément aux instructions, pourrait être la cause d'interférences nuisibles aux communications par radio. Cependant, il n'est pas

Conformité FCC et IC (cont.)

garanti qu'aucune interférence n'aura lieu dans une installation particulière.

Si cet appareil cause des interférences nuisibles à la réception radio ou télévision, ce qui peut être déterminé en éteignant l'appareil et en le rallumant, il est recommandé d'essayer de rectifier cette interférence en prenant l'une ou plusieurs des mesures suivantes:

- Réorienter ou changer l'emplacement de l'antenne de réception.
- Augmenter la séparation entre l'équipement et le récepteur.
- Brancher l'équipement sur une prise d'un circuit différent de celui auquel le récepteur est connecté.
- Consulter le concessionnaire ou un technicien radio/télévision expérimenté pour obtenir de l'aide.

Modifications: Toutes modifications apportées à ce dispositif et non approuvées par Kohler Co. pourraient annuler le droit accordé à l'utilisateur par la FCC de faire fonctionner cet appareil.

Caractéristiques

Température ambiante	Max 125°F (51,5°C)
Humidité relative maximale	100% avec condensation (surface externe seulement)
Longueur de câble d'interface	25' (7,6 m)

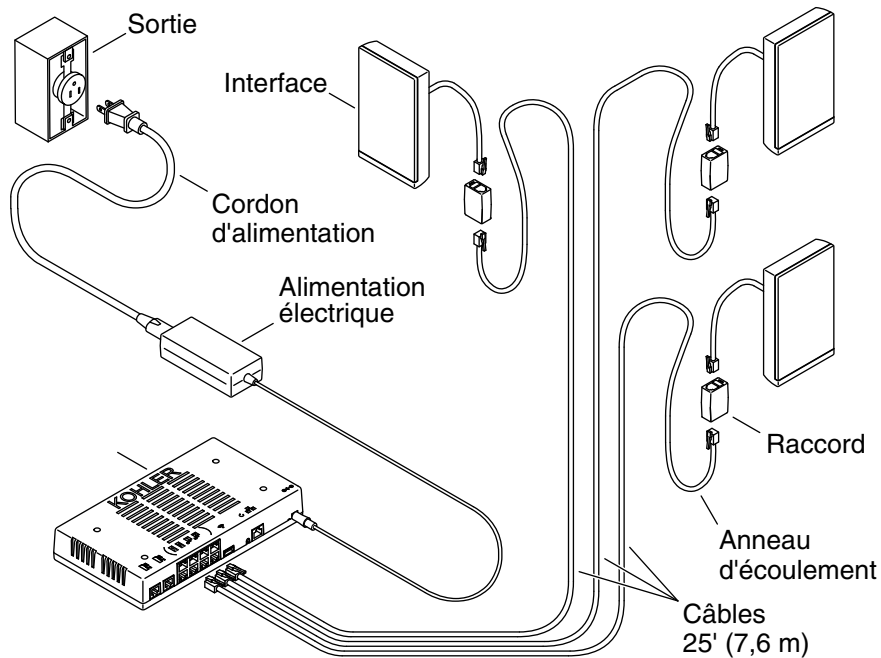

1. Préparation

REMARQUE: Le système peut être configuré pour utiliser trois interfaces. Une interface, installée à l'intérieur de la douche, est requise.

REMARQUE: Un support de fixation (non inclus) est requis pour l'installation de l'interface.

- Déterminer les emplacements de tous les composants avant de commencer l'installation.
- Laisser assez de jeu dans les câbles pour les boules d'égouttement.
- Acheminer le(s) câble(s) d'interface sur l'emplacement d'installation de l'interface.
- Terminer la finition murale.

Appliquer de la graisse aux deux extrémités.

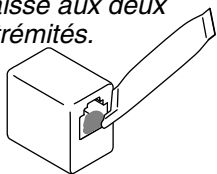

Accrocher sur le support.

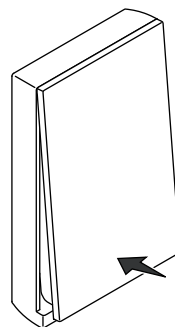
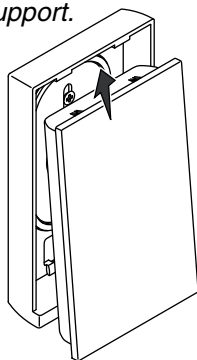

Appuyer pour enclencher en place.

Anneau d'écoulement

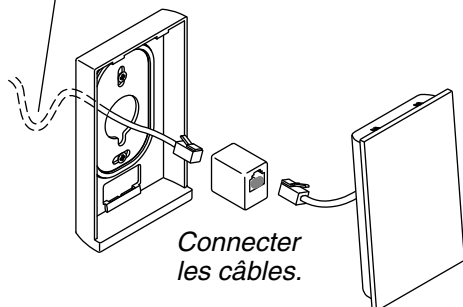

Connecter les câbles.

2. Installer l'interface

- Installer le support de fixation selon les instructions accompagnant le support.
- Appliquer de la graisse (fournie) dans les deux extrémités du coupleur.
- Connecter le câble en provenance du mur et de l'interface au coupleur. S'assurer que le câble s'enclenche complètement dans le raccord.
- Alimenter le câble et le raccord dans le trou du mur. S'assurer qu'une boucle d'égouttement est effectuée.
- Basculer le haut de l'interface sur le support de fixation, puis appuyer sur le bas jusqu'à ce qu'il s'enclenche en place.

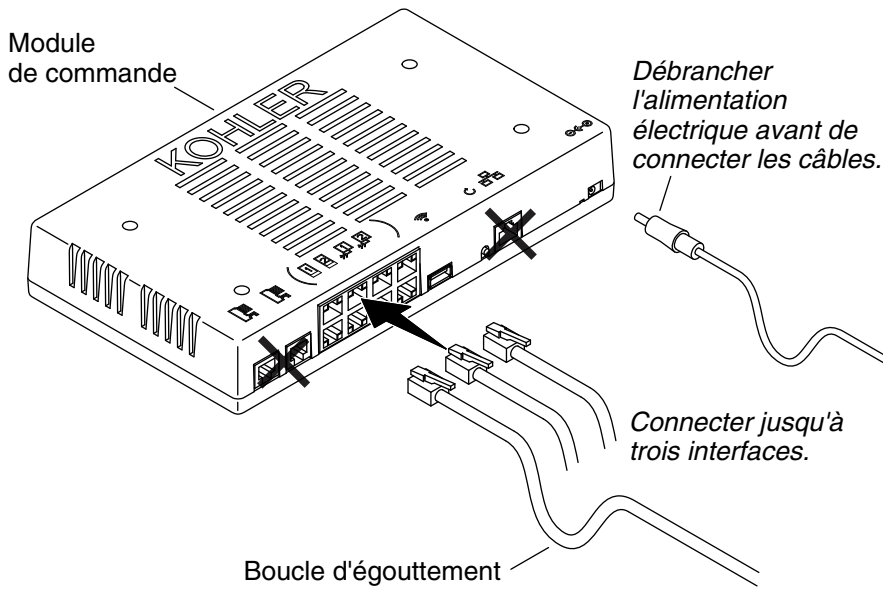

3. Terminer l'installation

IMPORTANT! Créer des boucles d'égouttement dans tous les câbles.

IMPORTANT! Déconnecter l'alimentation électrique du module de commande avant de connecter les câbles.

- Raccorder le câble d'interface au module de commande. S'assurer que le câble s'enclenche entièrement dans la douille.
- L'interface est alimentée par le module de commande. L'interface doit s'allumer lorsque l'alimentation est connectée au module de commande.
- S'ils ne sont pas encore installés, installer tous les composants pour la configuration de votre système.

Avant de faire fonctionner le système la première fois:

Télécharger et installer le dernier logiciel. Une heure ou plus peuvent être nécessaires en fonction de la configuration du système et de la vitesse de connexion Internet. **Ne pas déconnecter l'alimentation électrique du module de commande pendant le téléchargement et l'installation.**

Terminer l'installation (cont.)

- Se référer au "Guide d'installation et d'entretien du module de commande du système" pour obtenir des instructions de téléchargement.
- Pour obtenir de l'information sur la configuration du système et l'utilisation de l'interface, se référer au guide sur la page du produit à www.us.kohler.com.

4. Dépannage

IMPORTANT! Couper l'alimentation électrique avant d'effectuer un entretien quelconque.

REMARQUE: Pour tout renseignement sur les pièces de rechange, visiter la page du produit à www.kohler.com/serviceparts.

Ce guide de dépannage est seulement destiné à fournir une aide d'ordre général. Pour des problèmes ou questions concernant l'entretien et l'installation, composer le 1-800-4KOHLER.

Tableau de dépannage

Symptômes	Cause probable	Action recommandée
1. L'interface ne s'allume pas.	<p>A. Le module de commande n'est pas branché dans la prise électrique.</p> <p>B. Les connexions du câble d'interface pourraient être desserrées ou déconnectées.</p> <p>C. Le disjoncteur s'est déclenché.</p> <p>D. Le module de commande devra peut-être être réinitialisé.</p> <p>E. Un coupleur ou un câble "de croisement" a été utilisé pour connecter l'interface au module de commande.</p>	<p>A. Brancher le module de commande dans la prise électrique.</p> <p>B. Inspecter toutes les connexions du câble d'interface.</p> <p>C. Réinitialiser le disjoncteur.</p> <p>D. Déconnecter et reconnecter le cordon d'alimentation du module de commande de la prise électrique.</p> <p>E. Connecter l'interface au module de commande en utilisant un coupleur ou un câble "direct".</p>

Dépannage (cont.)

Tableau de dépannage

Symptômes	Cause probable	Action recommandée
	F. Si aucune des mesures recommandées pour les problèmes susmentionnés ne corrige la défaillance, il sera nécessaire de réparer l'interface ou le module de commande.	F. Contacter un représentant technique agréé de Kohler Co.
2. L'indicateur d'alimentation de l'interface est allumé, mais le système ne se met pas en marche.	A. Les connexions du câble d'interface pourraient être desserrées. B. Le câble d'interface ou le coupleur sont endommagés. C. Si aucune des mesures recommandées pour les problèmes susmentionnés ne corrige la défaillance, il sera nécessaire de réparer l'interface ou le module de commande.	A. Inspecter toutes les connexions du câble d'interface. B. Remplacer le câble ou le coupleur. C. Contacter un représentant technique agréé de Kohler Co.

Entretien et nettoyage

L'interface peut être verrouillée pour le nettoyage. Ceci permet d'effectuer un nettoyage approfondi de l'interface sans avoir à activer le système.

- Dans le menu "réglages", sélectionner "interface," puis "verrouiller."

Entretien et nettoyage (cont.)

- Appuyer sur l'icône de verrouillage. L'interface est verrouillée pendant 30 secondes.

Pour obtenir les meilleurs résultats possibles, prendre ce qui suit en considération lors de l'entretien de votre produit KOHLER:

- Ne pas utiliser de nettoyants abrasifs qui pourraient rayer ou ternir la surface.
- Toujours tester la solution de nettoyage sur une surface non visible avant de l'appliquer sur l'ensemble de la surface.
- Utiliser une éponge ou un chiffon doux et humide. Ne jamais utiliser de matériau abrasif tel qu'une brosse ou une éponge à récurer pour nettoyer les surfaces.
- Ne pas laisser les nettoyants tremper sur les surfaces. Essuyer les surfaces immédiatement après avoir appliqué le nettoyant.

Pour obtenir des informations détaillées sur le nettoyage et les produits à considérer, consulter le site www.kohler.com/clean. Pour commander des informations sur l'entretien & le nettoyage, appeler le 1-800-456-4537.

Garantie

Robinets électroniques, valves et contrôles KOHLER® GARANTIE LIMITÉE DE CINQ ANS

Kohler Co. garantit les robinets, valves et contrôles électroniques contre tout vice de matériau et de fabrication lors d'une utilisation domestique normale, pendant cinq ans à partir de la date d'installation du produit. La présente garantie s'applique uniquement aux robinets, valves et contrôles électroniques installés aux États-Unis, au Canada et au Mexique ("Amérique du Nord").

En cas de vice lors d'une utilisation domestique normale, Kohler Co. choisira, à sa discrétion, la réparation, le remplacement de la pièce ou du produit, ou la rectification appropriée. Tout dommage causé par un accident, une mauvaise utilisation ou un mauvais traitement n'est pas couvert par la présente garantie. Un entretien et un nettoyage inadéquats annulent la garantie*. Une preuve d'achat (ticket de caisse d'origine) doit être présentée à Kohler Co. avec toutes les réclamations au titre de la garantie. Kohler Co. n'est pas responsable des frais de main-d'œuvre, d'installation ou de tout autre frais particulier accessoire ou indirect que ceux susmentionnés. La responsabilité de Kohler Co. ne dépassera en aucun cas le prix d'achat du robinet, de la valve ou du

Garantie (cont.)

contrôle.

Si les robinets, les valves ou les contrôles électroniques sont utilisés dans un commerce ou si ces articles sont installés en dehors d'Amérique du Nord, Kohler Co. garantit les robinets, les valves ou les contrôles contre tout vice de matériau et de fabrication pendant un (1) an à partir de la date d'installation dudit produit, et toutes les autres modalités de la présente garantie s'appliquent à l'exception de sa durée.

Pour toute réclamation au titre de la présente garantie, contacter le vendeur, plombier, centre de rénovation ou revendeur par internet. Fournir tous les renseignements pertinents à la réclamation, dont notamment une description complète du problème et du produit, le numéro de modèle, la date et le lieu d'achat du produit, ainsi que la date de son installation. Joindre également l'original de la facture. Pour de plus amples renseignements ou pour obtenir les coordonnées du service de réparation le plus proche, écrire à Kohler Co., Attn: Customer Care Center, Kohler, Wisconsin 53044, USA, ou appeler le 1-800-4-KOHLER (1-800-456-4537) à partir des É.-U. et du Canada, et le 001-800-456-4537 à partir du Mexique, ou consulter le site www.kohler.com aux É.-U., www.ca.kohler.com à partir du Canada, ou www.mx.kohler.com au Mexique.

LES GARANTIES SUSMENTIONNÉES SONT FOURNIES AU LIEU ET PLACE DE TOUTES AUTRES GARANTIES, EXPRESSES OU TACITES, Y COMPRIS LES GARANTIES TACITES DE COMMERCIALITÉ ET D'ADAPTATION À UN USAGE PARTICULIER.

KOHLER CO. ET/OU LE REVENDEUR DÉCLINENT TOUTE RESPONSABILITÉ CONTRE LES DOMMAGES PARTICULIERS, ACCESSOIRES OU INDIRECTS. Certains états et provinces ne permettent pas de limite sur la durée de la garantie tacite, ni l'exclusion ou la limite des dommages, et, par conséquent, lesdites limites et exclusions peuvent ne pas s'appliquer à votre cas. La présente garantie accorde au consommateur des droits juridiques particuliers. Vous pouvez également avoir d'autres droits qui varient d'un état ou d'une province à l'autre. La présente garantie est accordée uniquement à l'acquéreur d'origine et exclut tous dommages dus à une mauvaise installation, un usage abusif ou une mauvaise utilisation du produit, qu'ils soient effectués par un entrepreneur, une société de services ou le consommateur.

Ceci constitue la garantie écrite exclusive de Kohler Co.

***Ne jamais utiliser de nettoyants contenant des agents abrasifs, de l'ammoniaque, de l'eau de Javel, des acides, des cires, de l'alcool, des**

Garantie (cont.)

**dissolvants ou autres produits non recommandés pour le chrome.
Ceci annulera la garantie.**

Guía de instalación y cuidado

Interface digital

INSTRUCCIONES IMPORTANTES



ADVERTENCIA: Al usar aparatos eléctricos siga siempre las precauciones básicas, incluidas las siguientes:



ADVERTENCIA: Riesgo de sacudida eléctrica. Desconecte el suministro eléctrico antes de dar servicio.



ADVERTENCIA: Riesgo de lesiones personales o daños a la propiedad. Lea atentamente todas las instrucciones antes de comenzar la instalación.

AVISO: Cumpla todos los códigos de plomería, eléctricos y de construcción.

Antes de usar el sistema por primera vez:

Descargue e instale el software más reciente. Completar este proceso puede tomar una hora o más, de acuerdo a la configuración del sistema y a la velocidad de conexión de Internet. **No desconecte el suministro eléctrico del controlador durante la descarga y la instalación del software.**

Cumple las normas de la FCC e IC

Este dispositivo cumple las normas FCC sección 15 y RSS de excepción de licencia de la Industria de Canadá. La operación de este equipo está sujeta a las siguientes dos condiciones:

1. Es posible que este equipo o dispositivo no cause interferencia perjudicial y 2. Este equipo o dispositivo debe aceptar cualquier interferencia, incluida la que pudiera causar operación no deseada.

NOTA: Este equipo ha sido probado y se ha encontrado que cumple los límites de un aparato digital Clase B, en cumplimiento con la sección 15 de las normas de la FCC. Estos límites están diseñados para proveer protección razonable contra la interferencia perjudicial en una instalación residencial. Este equipo genera, usa y puede radiar energía de radiofrecuencia y, si no se instala y utiliza en cumplimiento con las instrucciones, puede causar interferencia perjudicial a las comunicaciones de radio. Sin embargo, no se garantiza que la interferencia no ocurrirá en una instalación particular.

Cumple las normas de la FCC e IC (cont.)

Si este equipo causa interferencia perjudicial a la recepción de radio o televisión, lo que se puede determinar encendiendo y apagando el equipo, se anima al usuario a que trate de corregir la interferencia mediante una o más de las siguientes medidas:

- Cambie la orientación o el lugar de la antena receptora.
- Aumente la separación entre el equipo y el receptor.
- Conecte el equipo a un tomacorriente en un circuito diferente del que utiliza el receptor.
- Consulte con el distribuidor o con un técnico con experiencia en radio/televisión para obtener ayuda.

Modificaciones: Toda modificación hecha a este equipo no aprobada por Kohler Co. puede anular la autorización otorgada al usuario por la FCC para el funcionamiento de este equipo.

Especificaciones

Temperatura ambiental	Máx. 125°F (51,5°C)
Humedad relativa máxima	100% con condensación (Sólo superficie externa)
Longitud del cable de la interface	25' (7,6 m)

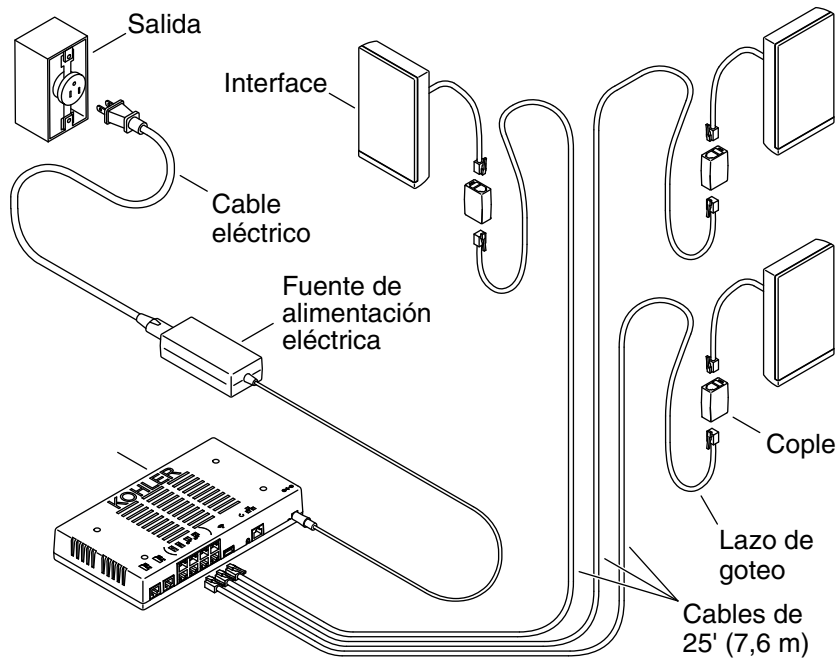

1. Preparación

NOTA: Su sistema se puede configurar para utilizar tres interfaces. Se requiere una interface instalada dentro de la ducha.

NOTA: Se requiere un soporte de montaje (no incluido) para la instalación de interfaces.

- Determine la ubicación de todos los componentes antes de comenzar la instalación.
- Deje suficiente holgura en los cables para los lazos de goteo.
- Tienda los cables de interface al lugar de instalación de la interface.
- Termine la pared acabada.

*Aplique grasa en
ambos extremos.*

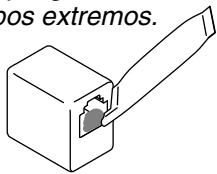

*Enganche en
el soporte.*

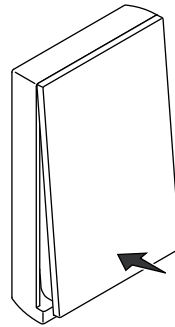
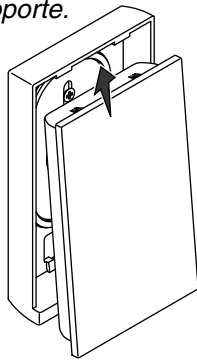

*Oprima para que
haga clic en su lugar.*

Lazo de goteo

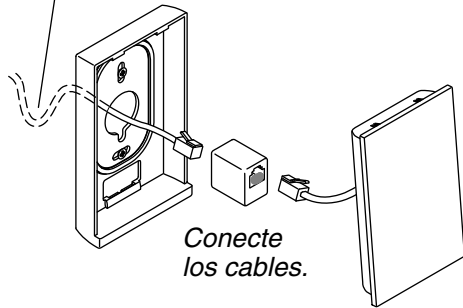

*Conecte
los cables.*

2. Instale la interface

- Instale el soporte de montaje conforme a las instrucciones incluidas con el soporte.
- Aplique la grasa (provista) dentro de ambos extremos del cople.
- Conecte el cable desde la pared y la interface hasta el cople. Asegúrese de que los cables encajen completamente con un clic en el cople.
- Pase el cable y el cople dentro del orificio en la pared. Asegúrese de formar un lazo de goteo.
- Incline la parte superior de la interface hacia el soporte de montaje, y luego oprima la parte inferior hasta que haga clic en su lugar.

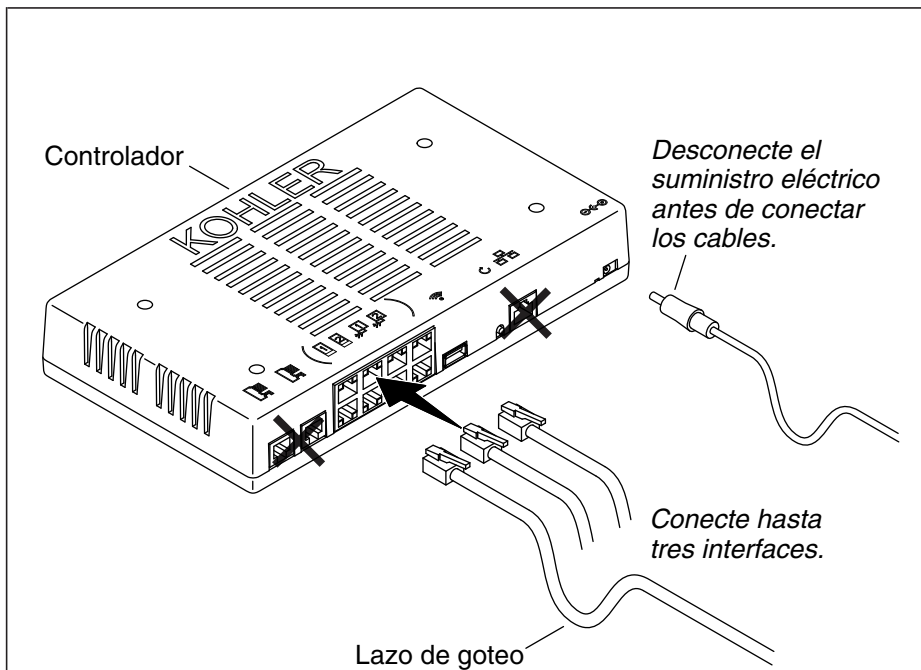

3. Termine de hacer la instalación

¡IMPORTANTE! Forme lazos de goteo en todos los cables.

¡IMPORTANTE! Desconecte el suministro eléctrico del controlador antes de conectar los cables.

- Conecte el cable de interface al controlador. Asegúrese de que el cable haga clic en el conector.
- La interface recibe su suministro eléctrico del controlador. La interface se debe iluminar cuando se aplica suministro eléctrico al controlador.
- Si no están instalados, instale todos los componentes que requiera la configuración de su sistema.

Antes de usar el sistema por primera vez:

Descargue e instale el software más reciente. Completar este proceso puede tomar una hora o más, de acuerdo a la configuración del sistema y a la velocidad de conexión de Internet. **No desconecte el suministro eléctrico del controlador durante la descarga y la instalación del software.**

Termine de hacer la instalación (cont.)

- Consulte las instrucciones de descarga en "Guía de instalación y cuidado del controlador del sistema".
- Para obtener información acerca de la configuración del sistema y del uso de las interfaces, consulte la guía en la página del producto en www.us.kohler.com.

4. Guía para resolver problemas

¡**IMPORTANTE!** Apague el suministro eléctrico antes de realizar cualquier trabajo de mantenimiento.

NOTA: Para obtener información sobre piezas de servicio, visite la página de su producto en www.kohler.com/serviceparts.

Esta guía para resolver problemas está diseñada únicamente como ayuda general. Si tiene preguntas con respecto al servicio o a la instalación, llame al 1-800-4KOHLER.

Tabla para resolver problemas

Síntomas	Causa probable	Acción recomendada
1. La interface no está iluminada.	<p>A. El controlador no está enchufado en el tomacorriente.</p> <p>B. Las conexiones del cable de la interface pueden estar flojas o desconectadas.</p> <p>C. El interruptor de circuito se ha disparado.</p> <p>D. Es posible que sea necesario reconfigurar el controlador.</p> <p>E. Se utilizó un cable o un cople "cruzado" (de red de Ethernet) para conectar la interface al controlador.</p>	<p>A. Enchufe el controlador en un tomacorriente eléctrico.</p> <p>B. Revise las conexiones de todos los cables de interface.</p> <p>C. Restablezca (reset) la corriente eléctrica del interruptor de circuito.</p> <p>D. Desconecte y vuelva a conectar el suministro eléctrico al controlador desde el tomacorriente.</p> <p>E. Conecte la interface al controlador con un cable o con un cople "directo".</p>

Guía para resolver problemas (cont.)

Tabla para resolver problemas

Síntomas	Causa probable	Acción recomendada
	F. Si ninguna de las acciones recomendadas para los problemas anteriores corrige el síntoma, la interface o el controlador requiere servicio.	F. Consulte a su representante de servicio autorizado de Kohler Co.
2. El indicador de encendido de la interface está iluminado, pero el sistema no se enciende.	A. Las conexiones del cable de la interface pueden estar sueltas. B. El cable o el cople de interface está dañado. C. Si ninguna de las acciones recomendadas para los problemas anteriores corrige el síntoma, la interface o el controlador requiere servicio.	A. Revise las conexiones de todos los cables de interface. B. Cambie el cable o el cople. C. Consulte a su representante de servicio autorizado de Kohler Co.

Cuidado y limpieza

La interface puede ser bloqueada para la limpieza. Esto le permite limpiar por completo su interface sin activar el sistema.

- En el menú de "configuración" seleccione "interface" y luego "bloquear".
- Oprima el símbolo de bloquear. La interface se bloquea durante 30 segundos.

Para obtener los mejores resultados, tenga presente lo siguiente al limpiar su producto KOHLER:

Cuidado y limpieza (cont.)

- No utilice limpiadores abrasivos que puedan rayar u opacar la superficie.
- Siempre pruebe la solución de limpieza en un área oculta antes de aplicarla a toda la superficie.
- Utilice una esponja o trapo suave y húmedo. Para limpiar las superficies, nunca utilice materiales abrasivos como cepillos o estropajos de tallar.
- No deje los limpiadores por tiempo prolongado en las superficies. Limpie con un trapo el limpiador de inmediato después de aplicarlo.

Para obtener información detallada de limpieza y los limpiadores a considerar, visite www.kohler.com/clean. Para solicitar información sobre el cuidado y la limpieza, llame al 1-800-456-4537.

Garantía

Griferías electrónicas, válvulas y controles KOHLER® GARANTÍA LIMITADA DE CINCO AÑOS

Kohler Co. garantiza que las griferías electrónicas, válvulas y controles estarán libres de defectos de material y mano de obra durante el uso normal residencial, por cinco años a partir de la fecha de instalación del producto. Esta garantía se aplica solo a grifería electrónica, válvulas y controles instalados en Estados Unidos de América, Canadá y México ("Norteamérica").

Si se encuentra un defecto durante el uso residencial normal, Kohler Co., a su criterio, reparará, proveerá una pieza de repuesto o producto, o realizará los ajustes pertinentes en los casos en que la inspección realizada por Kohler Co. determine dicho defecto. Esta garantía no cubre daños causados por accidente, abuso o uso indebido. El cuidado y la limpieza indebidos anularán la garantía*. Al presentar las reclamaciones de garantía a Kohler Co., es necesario incluir la prueba de compra (recibo de venta original). Kohler Co. no se hace responsable de costos de mano de obra, instalación u otros costos incidentales o indirectos, aparte de los mencionados arriba. En ningún caso la responsabilidad de Kohler Co. excederá el precio de compra de la grifería, válvula o control.

Si la grifería electrónica, válvulas o controles se utilizan comercialmente o se instalan fuera del territorio de Norteamérica, Kohler Co. garantiza que la grifería, válvula o control está libre de defectos de material y mano de obra por un (1) año, a partir de la fecha de instalación, estando en efecto todas las demás condiciones de

Garantía (cont.)

esta garantía, excepto la duración.

Si usted considera que tiene una reclamación en virtud de la garantía, comuníquese con su centro de remodelación, distribuidor, contratista de plomería o distribuidor por Internet. Por favor, asegúrese de proporcionar toda la información pertinente a su reclamación, incluyendo una descripción completa del problema, el producto, el número de modelo, la fecha de compra del producto, el lugar de compra del producto, y la fecha de instalación. También incluya el recibo original. Para información adicional, o para obtener el nombre y dirección del lugar de reparación y servicio más cercano a usted, escriba a Kohler Co., Attn: Customer Care Center, Kohler, Wisconsin 53044 USA, o llame al 1-800-4-KOHLER (1-800-456-4537) desde los EE.UU. y Canadá, y al 001-800-456-4537 desde México, o visite www.kohler.com desde los EE.UU., www.ca.kohler.com desde Canadá, o www.mx.kohler.com en México.

LAS GARANTÍAS ANTERIORMENTE MENCIONADAS SUSTITUYEN TODAS LAS DEMÁS GARANTÍAS, EXPRESAS O IMPLÍCITAS, INCLUYENDO, ENTRE OTRAS, LAS GARANTÍAS IMPLÍCITAS DE COMERCIALIZACIÓN E IDONEIDAD PARA UN USO DETERMINADO.

KOHLER CO. Y/O EL VENDEDOR DESCARGAN TODA RESPONSABILIDAD POR CONCEPTO DE DAÑOS PARTICULARES, INCIDENTALES O INDIRECTOS. Algunos estados/provincias no permiten limitaciones en cuanto a la duración de una garantía implícita o a la exclusión o limitación de dichos daños, por lo que estas limitaciones y exclusiones pueden no aplicar a su caso. Esta garantía otorga al consumidor ciertos derechos legales específicos. Además, usted puede tener otros derechos que varían de estado a estado y provincia a provincia. Esta garantía está destinada únicamente para el comprador consumidor original y excluye todo daño al producto como resultado de errores de instalación, abuso del producto o uso indebido del mismo, bien sea por parte de un contratista, compañía de servicios o el consumidor mismo.

Ésta es la garantía exclusiva por escrito de Kohler Co.

*Nunca utilice limpiadores que contengan limpiadores abrasivos, amoníaco, blanqueador, ácidos, ceras, alcohol, disolventes u otros productos no recomendados para el cromo. Esto anulará la garantía.

1194161-2-A

1194161-2-A

USA/Canada: 1-800-4KOHLER

México: 001-800-456-4537

kohler.com

THE BOLD LOOK
OF **KOHLER**®

©2014 Kohler Co.

1194161-2-A