

467-DST

Models / Modelos / Modèles

RP44643▲
1.8 gpm
 Wand Assembly
 Ensemble de la
 Cabeza del Rociador
 Bec-douchette

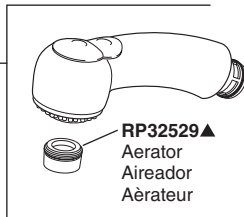

RP51490▲
 Escutcheon & Gasket
 Chapetón y Empaque
 Boîtier et joint plat

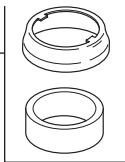

RP63263
 Adapters
 3/8"-24 UNEF to 1/2"-20 UN &
 3/8"-24 UNEF to 1/2"-14 NPSM
 Adaptadors
 3/8"-24 UNEF a 1/2"-20 UN &
 3/8"-24 UNEF a 1/2"-14 NPSM
 Adapteurs
 3/8 po-24 UNEF à 1/2 po-20 UN et
 3/8 po-24 UNEF à 1/2 po-14 NPSM

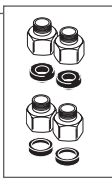

RP63264
 Adapters (10) 3/8"-24 UNEF to 1/2"-20 UN
 Adaptadors (10) 3/8"-24 UNEF a 1/2"-20 UN
 Adapteurs (10) 3/8 po-24 UNEF à 1/2 po-20 UN



RP63265
 Adapters (10) 3/8"-24 UNEF to 1/2"-14 NPSM
 Adaptadors (10) 3/8"-24 UNEF a 1/2"-14 NPSM
 Adapteurs (10) 3/8 po-24 UNEF à 1/2 po-14 NPSM



RP51243
 Gaskets
 Empaques
 Joints

RP50952
 Plastic Sleeves
 Mangas Plásticas
 Manchons en
 plastique

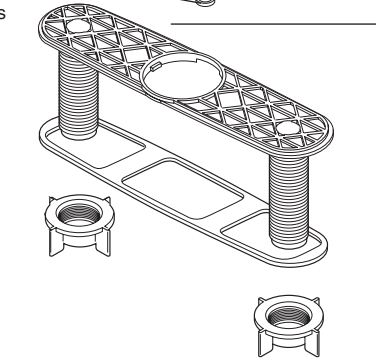
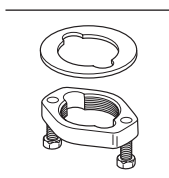

RP49835
 Mounting Nut and Washer
 Tuerca y Arandela para la Instalación
 Écrou de montage

RP44792
 Set Screw
 Tornillo de Presión
 Vis de calage

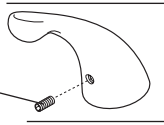

RP47154▲
 Lever Handle & Set Screw
 Manijas de Palanca y Tornillo de Presión
 Manette et Vis de calage

RP51502▲
 Cap
 Casquillo
 Embase

RP51503
 Bonnet & V-Ring
 Bonete y Aro-V
 Chapeau et Joint à lèvres

RP50587
 Valve Assembly
 Ensemble de la válvula
 Soupape

RP51492▲
 Hub Assembly
 Ensemble de Cubo
 Boîtier

RP44648
 O-Ring
 Anillo O
 Joint torique

RP49149
 Weight
 Pesas
 Poids

RP44645▲
 Escutcheon
 Chapetón
 Boîtier

RP13938
 O-Rings
 Anillos O
 Joints toriques

RP13938
 O-Rings
 Anillos O
 Joints toriques

RP44651▲
 Dispenser Assembly
 Ensemble del Dispensador
 Distributeur

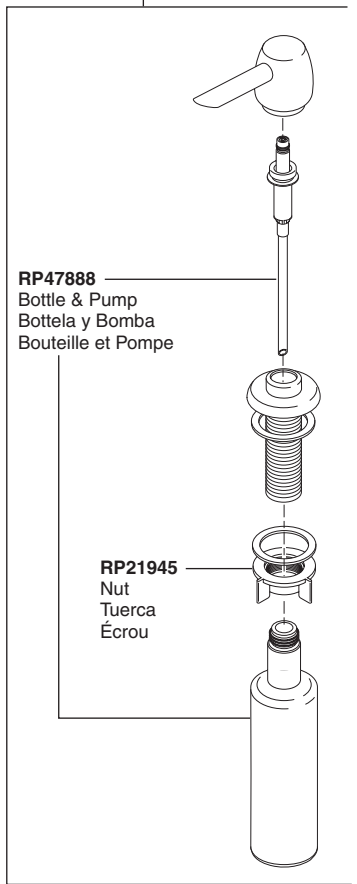

RP47888
 Bottle & Pump
 Bottela y Bomba
 Bouteille et Pompe

RP21945
 Nut
 Tuerca
 Écrou

RP61607
 1.5 gpm
 Adapter
 Adaptador
 Adapteur

RP60911
 Clip
 Presilla
 Agrafe

RP50390
 52" Hose Assembly & Clip
 Ensemble de la manguera
 de 52" y Presilla
 Tuyau souple de 52 po
 et Agrafe

RP46388
 Gasket & Base Plate, Locknuts
 Empaque y Placa de Base, Contratuercas
 Joint, Plat et Plaque Definition,
 Écrous de Blocage

▲ Specify Finish
 ▲ Especificque el Acabado
 ▲ Précisez le Fini

470-DST, 470-WE-DST & 472-DST
Models / Modelos / Modèles

RP152
 Set Screw
 Tornillo de Presión
 Vis de calage

RP28906
 Button / Botón / Bouton

RP28898▲
 Lever Handle, Button & Set Screw
 Manijas de Palanca, Botón y Tornillo de Presión
 Manette, Bouton et Vis de calage

RP51502▲
 Cap
 Casquillo
 Embase

RP51503
 Bonnet & V-Ring
 Bonete y Aro-V
 Chapeau et Joint à lèvres

RP50587
 Valve Assembly
 Ensamble de la válvula
 Soupape

RP50394▲
 Hub Assembly
 Ensamble de Cubo
 Boîtier

RP28906
 Button
 Botón
 Bouton

RP152
 Set Screw
 Tornillo de Presión
 Vis de calage

RP32183▲
 Loop Handle, Button & Set Screw
 Manija con Argolla, Botón y Tornillo de Presión
 Manette à étrier, Bouton et Vis de calage

RP32542▲
 1.8 gpm
 Wand Assembly
 Ensamble de la
 Cabeza del Rociador
 Bec-douchette

RP32529▲
 Aerator
 Aireador
 Aérateur

RP50389▲
 Escutcheon & Gasket
 Chapetón y Empaque
 Boîtier et joint plat

RP50388
 O-Ring
 Anillo O
 Joint torique

RP50952
 Plastic Sleeves
 Mangas Plásticas
 Manchons en plastique

RP63263
 Adapters
 3/8"-24 UNEF to 1/2"-20 UN &
 3/8"-24 UNEF to 1/2"-14 NPSM
 Adaptadors
 3/8"-24 UNEF a 1/2"-20 UN &
 3/8"-24 UNEF a 1/2"-14 NPSM
 Adapteurs
 3/8 po-24 UNEF à 1/2 po-20 UN et
 3/8 po-24 UNEF à 1/2 po-14 NPSM

RP63264
 Adapters (10) 3/8"-24 UNEF to 1/2"-20 UN
 Adaptadors (10) 3/8"-24 UNEF a 1/2"-20 UN
 Adapteurs (10) 3/8 po-24 UNEF à 1/2 po-20 UN

RP63265
 Adapters (10) 3/8"-24 UNEF to 1/2"-14 NPSM
 Adaptadors (10) 3/8"-24 UNEF a 1/2"-14 NPSM
 Adapteurs (10) 3/8 po-24 UNEF à 1/2 po-14 NPSM

RP32521▲
 Escutcheon
 Chapetón
 Boîtier

RP13938
 O-Rings
 Anillos O
 Joints toriques

RP49149
 Weight
 Pesas
 Poids

RP61607
 1.5 gpm
 Adapter
 Adaptador
 Adaptateur

RP60911
 Clip
 Presilla
 Agrafe

RP13938
 O-Rings
 Anillos O
 Joints toriques

RP50390
 52" Hose Assembly & Clip
 Ensamble de la manguera de
 52" y Presilla
 Tuyau souple de 52 po
 et Agrafe

RP51243
 Gaskets
 Empaques
 Joints

RP50391
 Gasket & Base Plate, Locknuts
 Empaque y Placa de Base, Contratueras
 Joint, Plat et Plaque Definition,
 Écrous de Blocage

▲Specify Finish
 ▲Especifique el Acabado
 ▲Précisez le Fini

RP49835
 Mounting Nut and Washer
 Tuerca y Arandela para la Instalación
 Écrou de montage

473-DST & 473-SD-DST
Models / Modelos / Modèles

RP152
 Set Screw
 Tornillo de Presión
 Vis de calage
RP28906
 Button / Botón / Bouton

RP38645▲
 Lever Handle, Button & Set Screw
 Manijas de Palanca, Botón y
 Tornillo de Presión
 Manette, Bouton et Vis de calage

RP51502▲
 Cap
 Casquillo
 Embase

RP51503
 Bonnet & V-Ring
 Bonete y Aro-V
 Chapeau et Joint à lèvres

RP50587
 Valve Assembly
 Ensamble de la válvula
 Soupape

RP50393▲
 Hub Assembly
 Ensamble de Cubo
 Boîtier

RP38671▲
 Dispenser Assembly
 Ensamble del Dispensador
 Distributeur

RP50388
 O-Ring
 Anillo O
 Joint torique

RP49149
 Weight
 Pesas
 Poids

RP38647▲
 Escutcheon
 Chapatón
 Boîtier

RP13938
 O-Rings
 Anillos O
 Joints toriques

RP13938
 O-Rings
 Anillos O
 Joints toriques

RP50390
 52" Hose Assembly & Clip
 Ensamble de la manguera de 52"
 y Presilla
 Tuyau souple de 52 po
 et Agrafe

RP50391
 Gasket & Base Plate, Locknuts
 Empaque y Placa de Base, Contratueras
 Joint, Plat et Plaque Definition,
 Écrous de Blocage

RP30395
 Vented Funnel
 Embudo
 Entonnoir

RP51702
 Bottle & Pump
 Botella y Bomba
 Bouteille et Pompe

RP51703▲
 Body Assembly
 & Base
 Ensamble del
 Cuerpo y Base
 Corps & base

RP21945
 Nut
 Tuerca
 Écrou

RP31845
 Thick Deck Mounting Nut
 Tuerca para instalación
 en bordes gruesos
 Écrou pour surface épaisse

RP61607
 1.5 gpm
 Adapter
 Adaptador
 Adaptateur

RP60911
 Clip
 Presilla
 Agrafe

RP38643▲
 2.2 gpm
 Wand Assembly
 Ensamble de la
 Cabeza del Rociador
 Bec-douchette

RP32529▲
 Aerator
 Aireador
 Aérateur

RP48070▲
 Escutcheon & Gasket
 Chapatón y Empaque
 Boîtier et joint plat

RP63263
 Adapters
 3/8"-24 UNEF to 1/2"-20 UN &
 3/8"-24 UNEF to 1/2"-14 NPSM
 Adaptadors
 3/8"-24 UNEF a 1/2"-20 UN &
 3/8"-24 UNEF a 1/2"-14 NPSM
 Adapteurs
 3/8 po-24 UNEF à 1/2 po-20 UN et
 3/8 po-24 UNEF à 1/2 po-14 NPSM

RP63264
 Adapters (10) 3/8"-24 UNEF to 1/2"-20 UN
 Adaptadors (10) 3/8"-24 UNEF a 1/2"-20 UN
 Adpteurs (10) 3/8 po-24 UNEF à 1/2 po-20 UN

RP63265
 Adapters (10) 3/8"-24 UNEF to 1/2"-14 NPSM
 Adaptadors (10) 3/8"-24 UNEF a 1/2"-14 NPSM
 Adpteurs (10) 3/8 po-24 UNEF à 1/2 po-14 NPSM

RP51243
 Gaskets
 Empaques
 Joints

RP50952
 Plastic Sleeves
 Mangas Plásticas
 Manchons en
 plastique

▲Specify Finish
 ▲Específico el Acabado
 ▲Précisez le Fini

RP49835
 Mounting Nut and Washer
 Tuerca y Arandela para la Instalación
 Écrou de montage